

Elektropneumatische Steuerung

EPC 01



Empfohlen für die Montage von Oetiker Ohr Klemmen & Spansschellen

Vorteile

- Genaue und präzise Verschlüsse
- Höchste Prozess- und Qualitätsstandards
- Flexibilität für kundenspezifische Anpassungen
- Verifizierte und rückverfolgbare Verbindungen
- Einfache und sichere Integration in (automatisierte) Prozesse
- Einfache Handhabung
- Stabile Prozesse mit geringem Wartungsaufwand



Digitale Mikrocontroller-Architektur: Akkurat, präzise und flexibel

Internes Datenprotokoll: Verifiziert und rückverfolgbar

Intuitive Software- und Benutzerverwaltung: Einfache Integration und Handhabung

Robuste Werkzeugkonstruktion und Materialien: Stabile Prozesse und geringer Wartungsaufwand

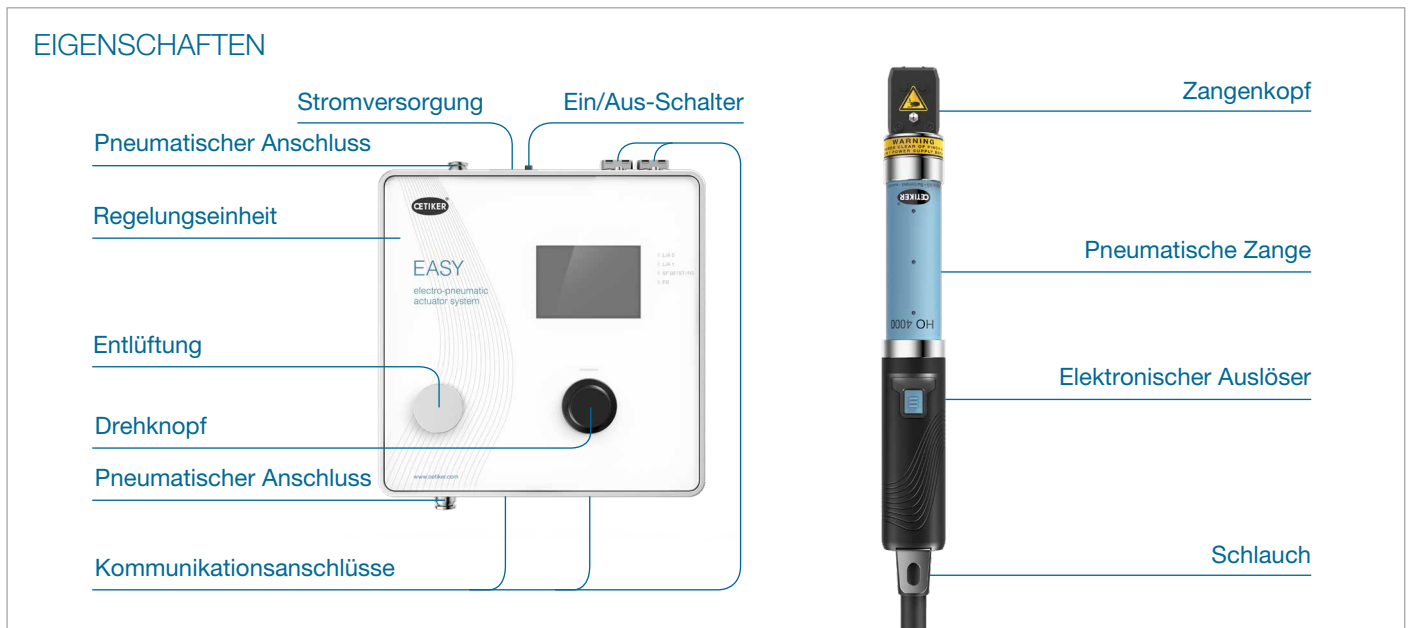

Elektropneumatische Steuerung EPC 01

TECHNISCHE DATEN – ÜBERBLICK

Regelungseinheit

Stromversorgung: 24 V DC 100-240 V AC / 50-60 Hz

Druckluftzufuhr: 4-10 bar

Aussenabmessungen: 200 x 200 x 70 mm

Gewicht: 3,2 kg

Kommunikationsanschlüsse:

3,5 mm Klinkenstecker (Buchse)

9-polig SUB-MIN-D (Buchse)

25-polig SUB-MIN-D (Stecker)

9-polig SUB-MIN-D (Stecker)

USB-Schnittstelle Typ B

Ethernet

EtherCAT

EtherNet/IP und Profinet

PRODUKTBESCHREIBUNG

Das EPC 01 ist ein von Oetiker entwickeltes, hochwertiges Zangensystem. Es handelt sich um eine Neuentwicklung der Vorgängerversion ELK 02, die verschiedene Verbesserungen sowie neue Funktionen umfasst. Das komplette Zangensystem EPC 01 sorgt für die gleichbleibende und zuverlässige Montage von Oetiker Klemmen und Schellen. Es ist ein zuverlässiges Produktionswerkzeug, das Ihre Betriebszeit maximiert, eine verifizierte und rückverfolgbare Verbindungsmontage bietet und durch eine genaue und präzise Prozesssteuerung die Einhaltung höchster Qualitätsstandards gewährleistet.

Das System kombiniert elektropneumatische Steuerungen und Auslöseeinheiten für moderne Produktionsumgebungen von heute. Von hochmodernen technischen Testlabors bis hin zu vollautomatischen Produktionszellen mit hohen Stückzahlen bietet das EPC 01-Montagewerkzeug von Oetiker ein Höchstmass an Qualität und Haltbarkeit. Zur optimalen Anpassung an jede Anforderung ist eine breite Auswahl von Zangenkörpergrößen und Zangenköpfen erhältlich.

Das System und die Software können in verschiedenen Sprachen bedient werden. Die technischen Unterlagen sowie die Software finden Sie auf www.oetiker.com.

Oetiker bietet einen Werkzeugmietservice und lizenzbasierte Installationsoptionen für das EPC 01-System an, um den Investitionsaufwand auf ein Minimum zu beschränken.

Um weitere Informationen zu erhalten, wenden Sie sich bitte an unseren Vertrieb.

LIEFERUMFANG

EPC 01-System

- Regelungseinheit
- PC-Software EPC 01
- Druckluftanschlusset (inkl. Filter/Wasserabscheider)

Kabel

- Anschlusskabel für alle Schnittstellen
- Hauptkabel mit länderspezifischem Stecker

Schlauchlänge

Die Standard-Schlauch-/Kabellänge der Zangeneinheit beträgt 3 m.

Alternative Schlauch-/Kabellängen

6 m / 9 m / 12 m

Zangenköpfe

Der Zangenkopf kann je nach Montagesituation ausgetauscht werden. Es gibt mehrere Zangenköpfe passend für verschiedene Klemmentypen wie Ohr Klemmen oder Spannschellen.

Zangentypen

Oetiker bietet zwei verschiedene Typen von pneumatischen Zangen an, die sich in der Positionierung der Auslöseeinheit am Zangenkörper unterscheiden und so eine optimale Handhabung beim Schliessen von Klemmen gewährleisten.

Die elektronische Version (EL) ist mit dem Standardauslöser ausgestattet, der sich am Ende des Zangenkörpers befindet.



Bei der elektronischen Version mit Tastenverlängerung (ELT) befindet sich der Auslöser mittig auf dem Zangenkörper.



HARDWARE

Oetiker bietet das EPC 01 in acht Ausführungen an, die sich in der Stromversorgung und der Schnittstelle unterscheiden.

Es gibt jeweils vier Versionen für Wechselspannung und für Gleichspannung.



Keine Kommunikation



Profinet



Ethernet/IP



EtherCat

SOFTWARE

Die EPC 01-Software ist an die individuellen Bedürfnisse des Kunden anpassbar, was über einen von Oetiker generierten Lizenzschlüssel erfolgt. Auf diese Weise lassen sich Kosten sparen, da nur für Funktionen gezahlt wird, die für die Produktion benötigt werden.

Die Software lässt sich in vier Kategorien einteilen und ist als Basisversion und Version für industrielle Netzwerke erhältlich.

Ohr Klemme Basic / Ohr Klemme Basic Industrielles Netzwerk

reduzierte Versionen, die ausschliesslich für das Schliessen von Ohr Klemmen bestimmt sind

Spannschelle Basic / Spannschelle Basic Industrielles Netzwerk

reduzierte Versionen, die ausschliesslich für das Schliessen von Spannschellen bestimmt sind

Professional / Professional Industrielles Netzwerk

umfasst alle Funktionen und Eigenschaften des EPC 01. Ermöglicht das Schliessen von Ohr Klemmen und Spannschellen

Trial

ist eine zeitlich begrenzte Testversion, die 30 Tage lang alle Funktionen und Eigenschaften der Profi-Version bereitstellt. Nach Ablauf der Gültigkeit muss ein von Oetiker generierter Lizenzschlüssel eingegeben werden, um EPC 01 weiter zu verwenden. Der Funktionsumfang ist abhängig vom erworbenen Lizenzschlüssel.

Ausführungen für Wechselspannung (AC)

EPC 01 Version	Art.-Nr.	Verfügbare Software		
		ohne industrielles Netzwerk	Industrielles Netzwerk	Trial
Keine Kommunikation	32000000	x		x
Profinet	32000001		x	x
Ethernet/IP	32000002		x	x
EtherCat	32000003		x	x

Ausführungen für Gleichspannung (DC)

EPC 01 Version	Art.-Nr.	Verfügbare Software		
		ohne industrielles Netzwerk	Industrielles Netzwerk	Trial
Keine Kommunikation	32000004	x		x
Profinet	32000005		x	x
Ethernet/IP	32000006		x	x
EtherCat	32000007		x	x

REGELUNGSEINHEIT

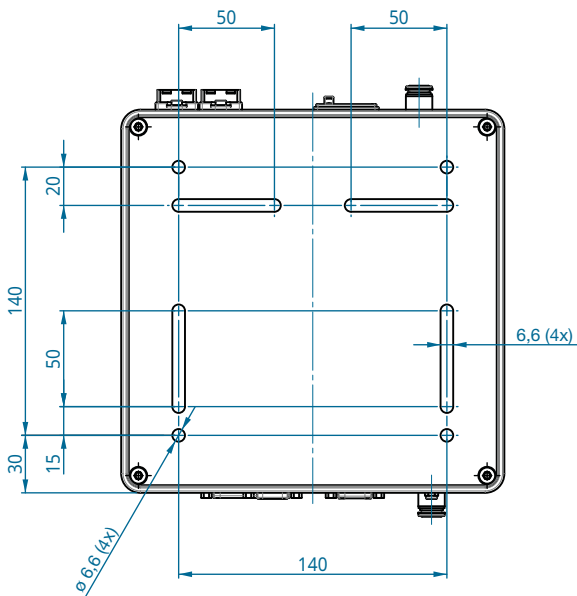
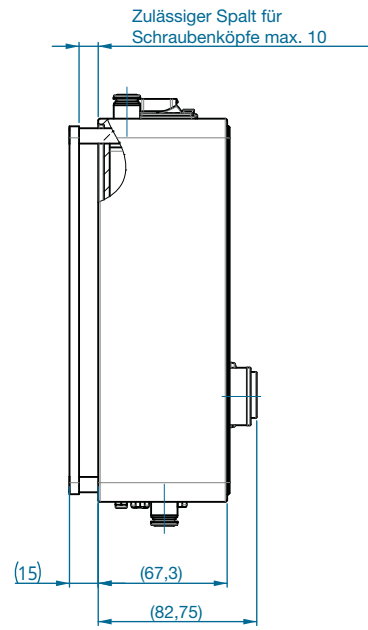
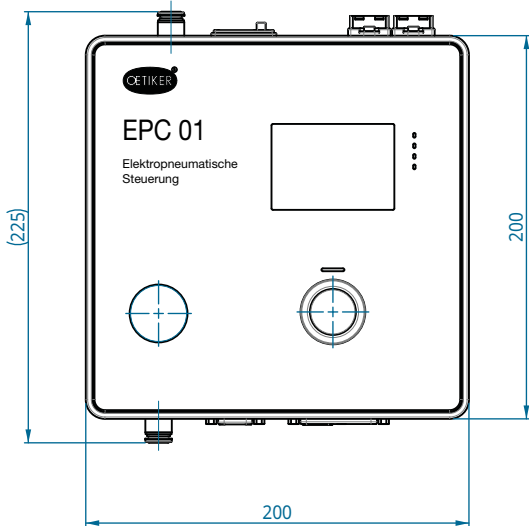

Alle Abmessungen sind in Millimetern (mm) angegeben, sofern nicht anders vermerkt.

ZANGENTYPEN

HO 2000, 3000, 4000, 5000

HO-Zangentyp	A (mm)	B (mm)
2000	299	101
3000	338	140
4000	377	179

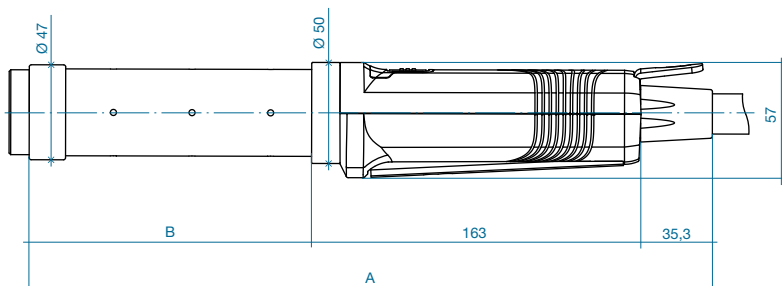

EL

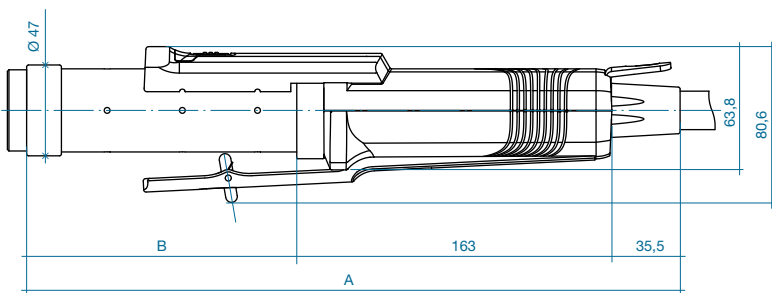

ELT

HO 7000

HO-Zangentyp	A (mm)	B (mm)
5000	366	168
7000	457	259

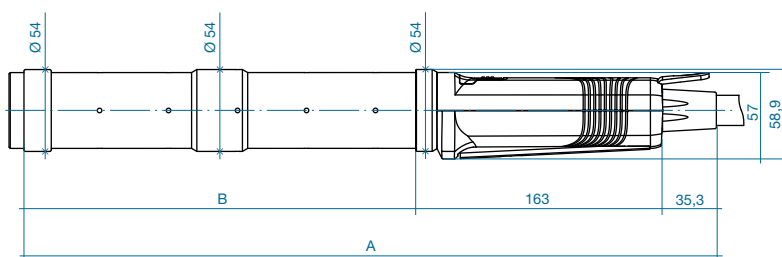

EL

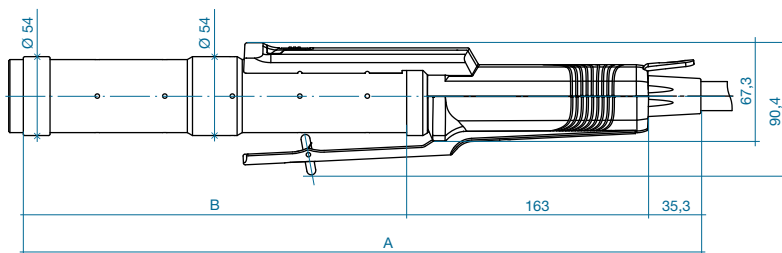

ELT

ZANGENTYPEN

HO 10000

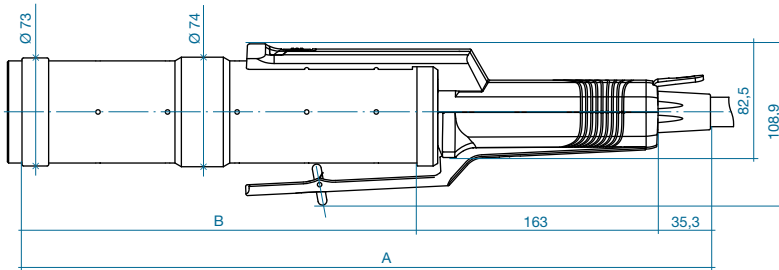

ELT

HO-Zangentyp	A (mm)	B (mm)
10000	465	267

ZANGENKÖPFE

Oetiker bietet eine breite Auswahl verschiedener Zangenköpfe an, um die richtige Lösung für Ihre Anwendung zu liefern. In der folgenden Tabelle finden Sie Angaben zu unseren Standardköpfen. Spezielle Klemmenabmessungen und spezielle Zangenköpfe sind in der Tabelle nicht berücksichtigt.

Um weitere Informationen zu erhalten, wenden Sie sich bitte an den Oetiker Vertrieb.



Zangenköpfe		Geeignet für HO					
Backenbreite (mm)	Für Ohrbreite: (mm)	2000	3000	4000	5000	7000	10000
5,5	≤7	x					
	8	x					
7,5	8	x	x				
	10	x	x				
	13		x	x			
10,2	8	x	x	x			
	10	x	x	x			
10,5	13		x	x			
	13				x	x	
14.5	13					x	x