

# Elektro-Pnömatik Kontrol Birimi

## EPC 01



Oetiker Kulaklı ve Düşük profilli kelepçelerin takılması için önerilir

### Avantajları

- Doğru ve hassas kapanışlar
- En yüksek süreç ve kalite standartları
- Müşteriye özel ayarlamalar için esneklik
- Doğrulanmış ve izlenebilir bağlantılar
- (Otomatik) süreçlere kolay ve güvenli entegrasyon
- Kolay kullanım
- Az bakım gerektiren stabil süreçler



**Dijital Mikro kontrol birimi mimarisi:** Doğru, hassas ve esnek

**Dahili veri günlüğü:** Doğrulanmış ve izlenebilir

**Sezgisel yazılım ve kullanıcı yönetimi:** Kolay entegrasyon ve kullanım

**Sağlam alet tasarımı ve malzemeleri:** Stabil süreçler ve az bakım gereksinimi

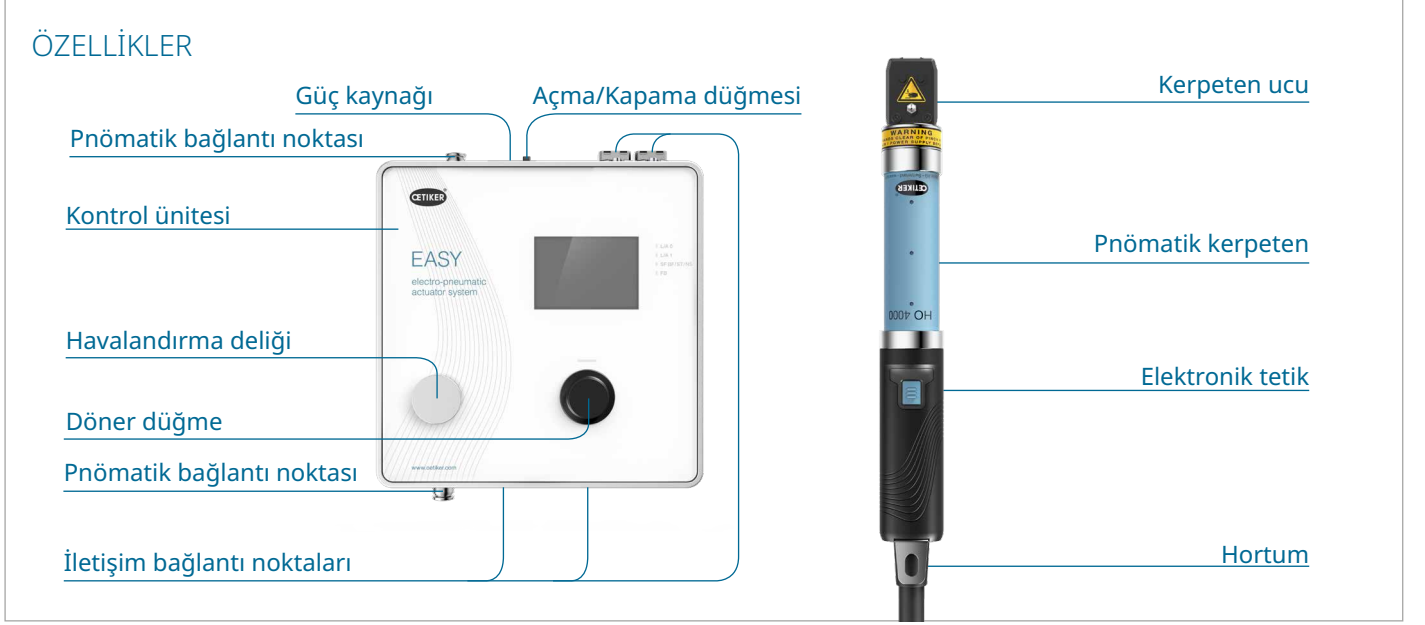

## Elektro-Pnömatik Kontrol Birimi EPC 01

### TEKNİK VERİLERE GENEL BAKIŞ

#### Kontrol ünitesi

**Güç kaynağı:** 24 V DC 100-240 V AC / 50-60 Hz

**Basıncılı hava beslemesi:** 4-10 bar

**Dış boyutlar:** 200 x 200 x 70 mm

**Ağırlık:** 3,2 kg

#### İletişim bağlantı noktaları:

3,5 mm jak fişi (dişi)

9 pim SUB-MIN-D (dişi)

25 pim SUB-MIN-D (erkek)

9 pim SUB-MIN-D (erkek)

USB arabirimi tip B

Ethernet

EtherCAT

EtherNet/IP ve Profinet

### ÜRÜN AÇIKLAMASI

EPC 01, Oetiker tarafından geliştirilmiş yüksek kaliteli bir kerpeten sistemidir. Yeni özelliklerin yanı sıra çeşitli iyileştirmeler içeren önceki ELK 02 sürümünün yeniden geliştirilmesidir. Tam kerpeten sistemi EPC 01, Oetiker kelepçelerin tekdüze ve güvenilir montajını sağlar. Çalışma sürenizi en üst düzeye çıkaracak, doğrulanmış ve izlenebilir bağlantı kurulumu sağlayacak ve doğru ve hassas süreç kontrolü yoluyla en yüksek kalite standartlarının karşılanmasını sağlayacak güvenilir bir üretim aracıdır.

Günümüzün gelişmiş üretim ortamları için Elektro-Pnömatik Kontrol Birimlerini ve Tetik Ünitelerini birleştirir. Gelişmiş mühendislik test laboratuvarlarından tam otomatik yüksek hacimli üretim hücrelerine kadar, Oetiker'in EPC 01 kurulum aracı en yüksek düzeyde kalite ve dayanıklılık sağlayacaktır. Her türlü gereksinime en iyi şekilde uyum sağlamak için çok çeşitli kerpeten gövdesi boyutları ve kerpeten uçları mevcuttur.

Sistem ve yazılım farklı dillerde çalıştırılabilir. Yazılımın yanı sıra teknik belgeler de [www.oetiker.com](http://www.oetiker.com) adresinde bulunabilir.

Oetiker, yatırımı minimumda tutmak için EPC 01 sistemi için bir alet kiralama hizmeti ve lisans tabanlı kurulum seçenekleri sunar.

Daha fazla bilgi için lütfen satış departmanımızla iletişime geçin.

### TEDARİK KAPSAMI

#### EPC 01 sistemi

- Kontrol ünitesi
- PC Yazılımı EPC 01
- Basınçlı hava bağlantısı seti (filtre/su separatörü dahil)

#### Kablolar

- Tüm arayüzler için bağlantı kablosu
- Ülkeye özgü fişli ana kablo

#### Hortum uzunluğu

Kerpeten ünitesinin standart hortum/kablo uzunluğu 3 m'dir.

#### Alternatif hortum/kablo uzunlukları

**6 m / 9 m / 12 m**

#### Kerpeten Uçları

Kerpeten ucu, bireysel montaj durumlarına uyacak şekilde değiştirilebilir. Çeşitli kerpeten uçları, kulaklı kelepçeler ve düşük profilli kelepçeler gibi farklı kelepçe tiplerine uyar.

#### Kerpeten tipleri

Oetiker, tetik ünitesinin konumlandırılmasında farklılık gösteren ve kelepçeleri kapatırken daha iyi kullanım sağlayan iki farklı tipte pnömatik kerpeten gövdesi sunar.

Elektronik versiyon (EL), kerpeten gövdesinin ucuna yerleştirilmiş standart tetik ile donatılmıştır.



Uzatılmış tetikli (ELT) elektronik versiyon, tetiği kerpeten gövdesinin ortasına yerleştirir.

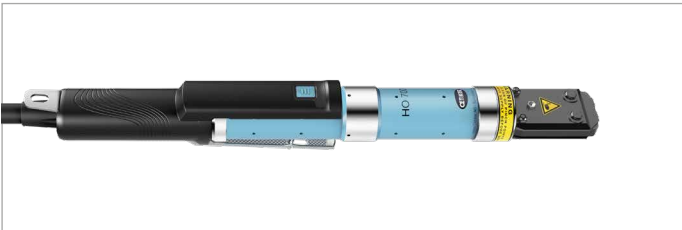

## DONANIM

Oetiker, EPC 01'in güç kaynağı ve arayüz açısından farklılık gösteren sekiz versiyonunu sunmaktadır.

AC gerilimi ve DC gerilimi için dörder versiyon bulunmaktadır.



İletişim yok



Profinet



Ethernet/IP



EtherCat

## YAZILIM

EPC 01 yazılımı, müşterinin bireysel ihtiyaçlarına göre özelleştirilebilir, bu Oetiker tarafından oluşturulan bir lisans anahtarı ile sağlanır. Bu, üretim için gerekli olmayan özellikler için harcama yapmayarak maliyetten tasarruf etmeyi sağlar.

Yazılım 4 kategoride sınıflandırılabilir ve temel veya endüstriyel ağ versiyonu olarak mevcuttur.

**Kulaklı Kelepçe Temel / Kulaklı Kelepçe Temel Endüstriyel Ağ**

sadece kulaklı kelepçelerin kapatılması için tasarlanmış indirgenmiş versiyonlar

**Düşük Profilli Temel / Düşük Profilli Temel Endüstriyel Ağ**

sadece düşük profilli kelepçelerin kapatılması için tasarlanmış indirgenmiş versiyonlar

**Profesyonel / Profesyonel Endüstriyel Ağ**

EPC 01'in tüm özelliklerini ve işlevlerini içerir. Kulak kelepçelerini ve düşük profilli kelepçeleri kapatmak için kullanılabilir

**Deneme**

profesyonel sürümün tüm işlevlerini ve özelliklerini 30 gün boyunca içeren zaman sınırlı bir test sürümüdür. Sürenin dolmasından sonra, EPC 01'i kullanmaya devam etmek için Oetiker tarafından oluşturulan bir lisans anahtarının girilmesi gerekir. İşlevlerin kapsamı satın alınan lisans anahtarına bağlıdır.

**AC güç sürümleri**

EPC 01 Sürümü	Öğe No.	Yazılım kullanılabilirliği		
		Endüstriyel ağ olmadan	Endüstriyel ağ	Deneme
İletişim yok	32000000	x		x
Profinet	32000001		x	x
Ethernet/IP	32000002		x	x
EtherCat	32000003		x	x

**DC güç sürümleri**

EPC 01 Sürümü	Öğe No.	Yazılım kullanılabilirliği		
		Endüstriyel ağ olmadan	Endüstriyel ağ	Deneme
İletişim yok	32000004	x		x
Profinet	32000005		x	x
Ethernet/IP	32000006		x	x
EtherCat	32000007		x	x

KONTROL ÜNİTESİ

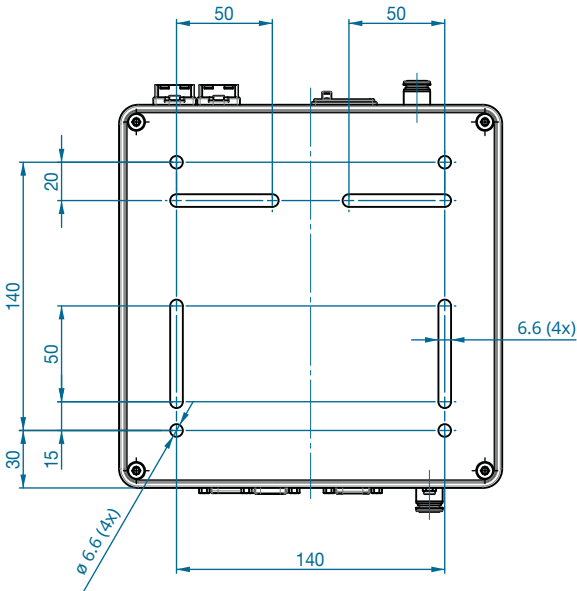
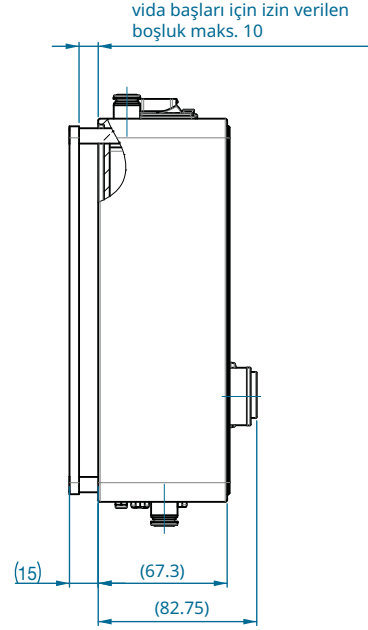
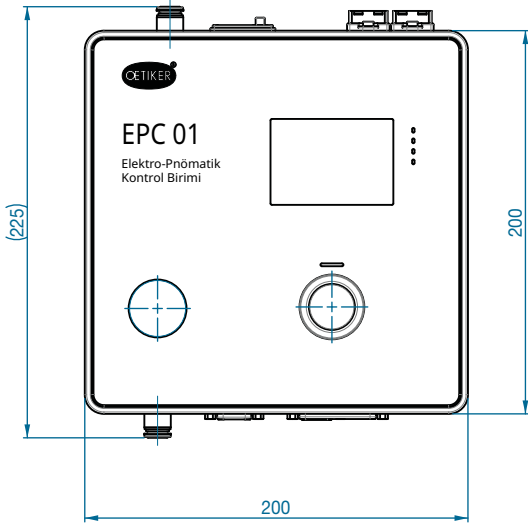

Aksi belirtilmedikçe tüm boyutlar milimetre (mm) cinsindedir

KERPETEN TİPLERİ

HO 2000, 3000, 4000, 5000

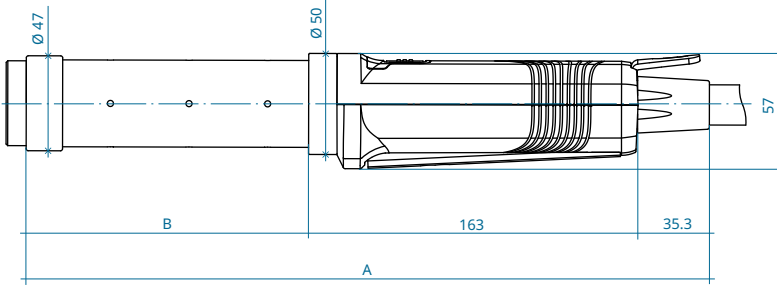

HO Kerpeten Tipi	A (mm)	B (mm)
2000	299	101
3000	338	140
4000	377	179

EL

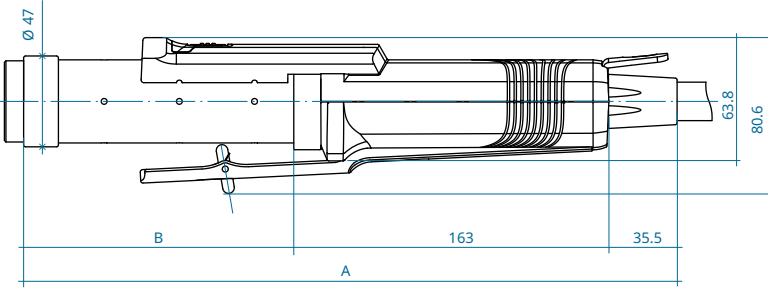

ELT

HO 7000

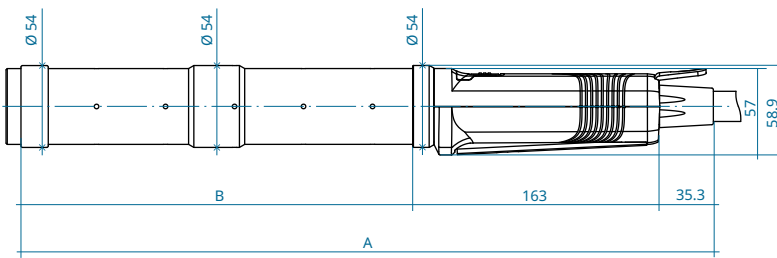

HO Kerpeten Tipi	A (mm)	B (mm)
5000	366	168
7000	457	259

EL

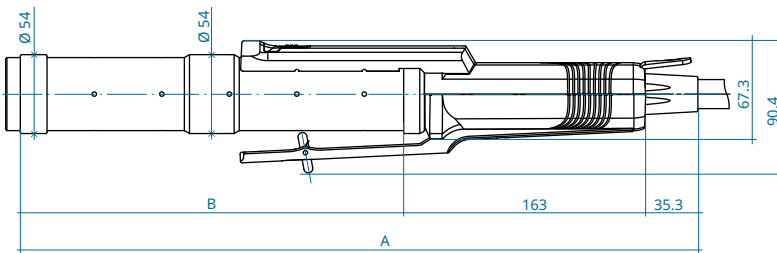

ELT

## KERPETEN TİPLERİ

### HO 10000

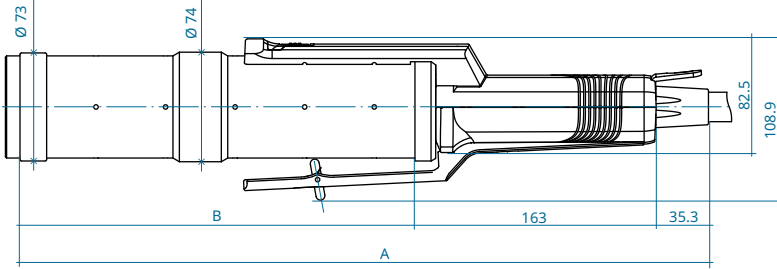

HO Kerpeten Tipi	A (mm)	B (mm)
10000	465	267

ELT

## KERPETEN UÇLARI

Oetiker, uygulamanız için doğru çözümü sağlamak üzere geniş bir yelpazede farklı kerpeten uçları sunmaktadır. Aşağıdaki tabloda standart uçlarımız hakkında bilgi verilmektedir. Tabloda özel kelepçe boyutları ve özel kerpeten uçları dikkate alınmamıştır.

Daha fazla bilgi için lütfen satış departmanımızla iletişime geçin.



Kerpeten Uçları		HO için uygundur					
Çene genişliği (mm)	Aşağıdaki kulak genişliği için: (mm)	2000	3000	4000	5000	7000	10000
5,5	≤7	x					
	8	x					
7,5	8	x	x				
	10	x	x				
	13		x	x			
10,2	8	x	x	x			
	10	x	x	x			
	13		x	x			
10,5	10				x	x	
	13				x	x	
14.5	13					x	x